

Accesorios Mikka

Instalación

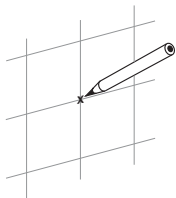

Instrucciones de instalación



1_Marque el lugar donde desea instalar el accesorio.

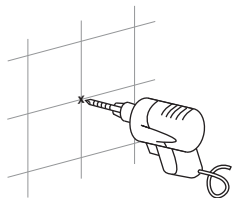

2_Realice el agujero con una mecha de diámetro 8 mm.

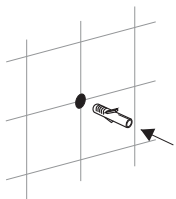

3_Coloque el tarugo plástico N°8.

Instrucciones de instalación

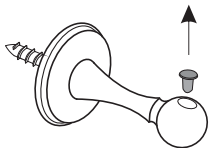

4_ Retire del accesorio, el elemento; en el caso del botón de goma, desenroscándolo. En jabonera y portacepillo de acrílico, tirando suavemente hacia arriba. En aro toallero, tirar suavemente ambos extremos del aro hacia afuera del soporte.

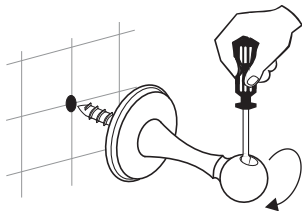

5_ Ubique el accesorio en el tarugo y luego gire el mismo en sentido horario con un destornillador o elemento similar hasta hacer tope en la pared.

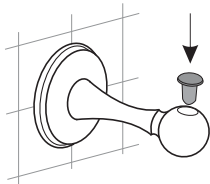

6_ Vuelva a colocar el botón de goma enroscándolo, o introduzca nuevamente la jabonera, portacepillo de acrílico o aro toallero cuidadosamente, finalizando la instalación.

Accesorio con 2 soportes

Montaje del toallero barral

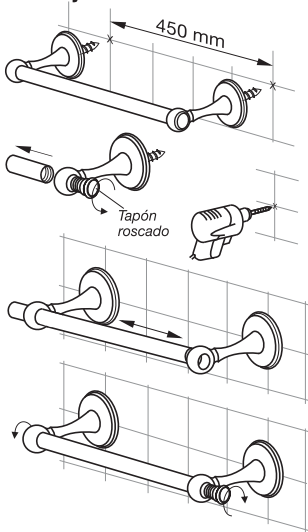

7_ Ubique el toallero armado en la posición final donde desea instalarlo, marque los lugares donde realizará los agujeros, verifique la horizontalidad de los mismos y tenga en cuenta que la distancia entre soportes debe ser 450 mm.

8_ Desarme el toallero desenroscando los tapones roscados que se encuentran en ambos laterales y luego quite el barral de los soportes, dejándolos libres para la instalación. Instale los soportes siguiendo los pasos descritos en los puntos 2 al 5.

9_ Una vez instalados ambos soportes proceda a instalar el barral: Deslice el mismo a través de los soportes como muestra el dibujo hasta posicionarlo correctamente.

10_ Finalice la instalación ajustando los tapones roscados en ambos laterales del toallero.

Centro de Atención al Usuario **"FV responde"** Tel.: 0810-555-5300

FV S.A. Se reserva el derecho de modificar, cambiar y/o eliminar sus productos sin previo aviso
FOLL.ACCES.31/ Edición N° 3 _ Octubre _ 2005